

D AUFSTELLANWEISUNG



GERÄUSCHE, ZU STARKE VIBRATIONEN UND WASSERLECKS KÖNNEN DURCH UNSACHGEMÄßE INSTALLATION VERURSACHT WERDEN. DAS GERÄT NIE AN DER ARBEITSPLATTE ANHEBEN.

- Lesen Sie diese „AUFSTELLANWEISUNG“ aufmerksam durch, bevor Sie Ihr Gerät in Betrieb nehmen.
- Bewahren Sie diese „AUFSTELLANWEISUNG“ zum zukünftigen Nachschlagen auf.
- Lesen Sie die allgemeinen Hinweise zur Entsorgung der Verpackung in der Gebrauchsanweisung.

GB INSTALLATION GUIDE



NOISE, EXCESSIVE VIBRATIONS AND WATER LEAKAGES CAN BE CAUSED BY INCORRECT INSTALLATION. NEVER MOVE THE APPLIANCE BY CARRYING IT AT THE WORKTOP.

- Read this “INSTALLATION GUIDE” before operating.
- Keep this “INSTALLATION GUIDE” for future reference.
- Read the general recommendations about disposing of packaging in the Instructions for use.

F GUIDE D'INSTALLATION



LA PRÉSENCE DE BRUITS, DE VIBRATIONS EXCESSIVES ET DE FUITES D'EAU PEUT ÊTRE DUE À UNE MAUVAISE INSTALLATION. NE DÉPLACEZ JAMAIS L'APPAREIL EN LE PRENANT PAR LE PLAN DE TRAVAIL.

- Veuillez lire ce “GUIDE D'INSTALLATION” avant d'utiliser la machine.
- Conservez ce “GUIDE D'INSTALLATION” en cas de consultation ultérieure.
- Lisez les recommandations générales sur l'élimination de l'emballage dans la Notice d'emploi.

NL GIDS VOOR DE INSTALLATIE



ALS HET APPARAAT NIET GOED WORDT GEÏNSTALLEERD, KUNNEN LAWAAI, STERKE TRILLINGEN EN WATERLEKKAGES WORDEN VEROORZAAKT. VERPLAATS HET APPARAAT NOOIT DOOR HET BIJ ZIJN WERKBLAD TE PAKKEN.

- Lees deze “GIDS VOOR DE INSTALLATIE” voordat u aan het werk gaat.
- Bewaar deze “GIDS VOOR DE INSTALLATIE” voor raadpleging in de toekomst.
- Lees de algemene aanbevelingen in de gebruiksaanwijzingen over verwerking van de verpakking als afval.

I GUIDA ALL'INSTALLAZIONE



LA PRESENZA DI RUMORE, VIBRAZIONI ECCESSIVE E FUORIUSCITE D'ACQUA PUÒ ESSERE DOVUTA AD UNA INSTALLAZIONE NON CORRETTA. NON SPOSTARE MAI L'ELETTRODOMESTICO SOLLEVANDOLO DALLA PARTE DEL PIANO DI LAVORO

- Si prega di leggere attentamente questa “GUIDA ALL'INSTALLAZIONE” prima di mettere in funzione la lavatrice.
- Conservare questa “GUIDA ALL'INSTALLAZIONE” per future consultazioni.
- Leggere le raccomandazioni generali sullo smaltimento dell'imballo contenute nelle Istruzioni per l'Uso.

**MITGELIEFERTE TEILE
PARTS SUPPLIED
PIÈCES FOURNIES
GELEVERDE ONDERDELEN
PEZZI FORNITI IN DOTAZIONE**

- Packung mit Kleinteilen
Package with small items
Sachet contenant les petites pièces
Pak met kleine stukken
Busta con minuteria



- Gebrauchsanweisung
Instruction for use
Notice d'emploi
Aanwijzingen voor het gebruik
Istruzioni per l'uso

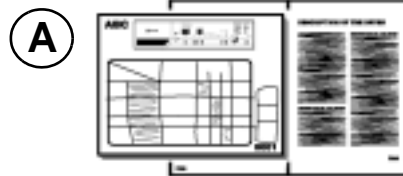

- 4 Plastikabdeckungen
4 plastic caps
4 bouchons en plastique
4 plastic doppen
4 tappi in plastica

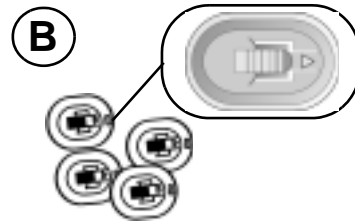

- Schraubenschlüssel
Wrench
Clé
Sleutel
Chiave

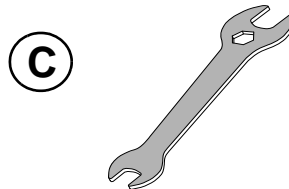

- Zulaufschlauch (vormontiert oder dem Gerät beigelegt)
Inlet hose (inside the machine or already installed)
Tuyau d'arrivée d'eau (à l'intérieur de la machine ou déjà installé)
Inlaatslang (in de machine of al geïnstalleerd)
Tubo di alimentazione (all'interno della lavatrice o già installato)
- „U“- Schlauchkrümmer (vormontiert oder dem Gerät beigelegt)
“U”-bend (inside the machine or already installed)
Crosse de vidange coudée (à l'intérieur de la machine ou déjà installée)
Elleboogstuk (in de machine of al geïnstalleerd)
Gomito per tubo di scarico (all'interno della lavatrice o già installato)

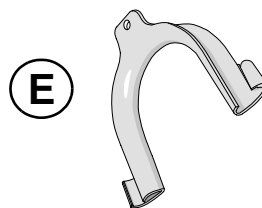
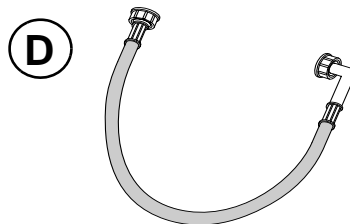

**TRANSPORTSICHERUNG ENTFERNEN!
REMOVE TRANSPORT BOLTS!
ENLEVEZ LE BRIDAGE DE TRANSPORT !
VERWIJDER DE BEUGELS DIE VOOR HET TRANSPORT ZIJN
AANGEBRACHT!
RIMUOVERE LE STAFFE DI SICUREZZA PER IL TRASPORTO**

Wichtig: Nicht entfernte Transportsicherungen verursachen Schäden am Gerät.

Important: *Not removed transport bolts cause damages to the appliance.*

Remarque importante : Il faut impérativement enlever le bridage de transport afin de ne pas endommager l'appareil.

Belangrijk: *Als de beugels die voor het transport zijn aangebracht niet worden verwijderd, kan er schade aan het apparaat ontstaan.*

Importante: Eventuali staffe di sicurezza non rimosse sono causa di danni alla lavatrice.

- 1** Die vier Schrauben (siehe Pfeile) mit dem beigelegten Schraubenschlüssel **C** lösen.
*Unscrew the four screws (see arrows) with the wrench **C** supplied.*
Dévissez les 4 vis (voir les flèches) avec la clé **C** fournie.
*Draai de 4 schroeven (zie pijlen) los met de bijgeleverde sleutel **C**.*
Svitare le quattro viti (vedere le frecce) con la chiave **C** fornita in dotazione.

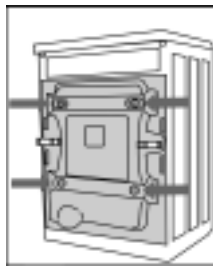

- 2** Schrauben zur Mitte der Bohrung verschieben.
Move the screws to the centre of the holes.
Faites glisser les vis jusqu'au centre des trous.
Breng de schroeven in het midden van hun gaten.
Portare le viti al centro dei fori.

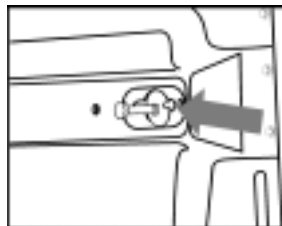

- 3** Schrauben mit dem farbigen Plastikabstandsstück herausziehen.
Pull out the screws together with the coloured plastic spacer.
Retirez les vis avec l'entretoise plastique colorée.
Trek de schroeven naar buiten, samen met het gekleurde plastic afstandstuk.
Estrarre le viti assieme al distanziatore colorato in plastica.

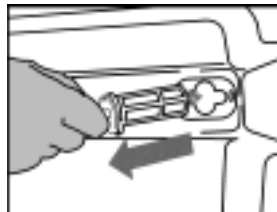

4

Zum Verschließen der Bohrungen die beiliegenden Plastikabdeckungen **B** in die große Öffnung einsetzen und in Pfeilrichtung bis zur Rastung schieben.

*To seal the holes insert the supplied plastic caps **B** in the wide part of the hole and slide them in the direction of the arrow until they click into place.*

Obturez les trous en insérant les bouchons en plastique **B** fournis dans la partie large du trou et faites-les glisser dans le sens de la flèche jusqu'à ce qu'ils s'encastrant dans leur emplacement.

*Plaats de bijgeleverde plastic doppen **B** in het bredere gedeelte van de opening en schuif hen in de richting van de pijl totdat ze op hun plaats klikken, om de openingen af te sluiten.*

Per chiudere i fori, inserire i tappi in plastica **B** forniti in dotazione nella parte larga del foro e farli scorrere in direzione della freccia finché non scattano in posizione.

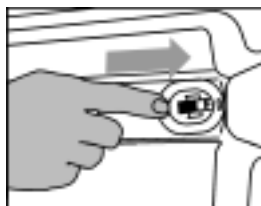

Achtung: Transportsicherungen und Schraubenschlüssel für zukünftige Transporte des Gerätes aufbewahren und dann in umgekehrter Reihenfolge die Transportsicherungen wieder einsetzen.

Important: Keep the transport bolts and the wrench for further transporting of the appliance and in this case refit the transport bolts in reverse order.

Remarque importante : Conservez le bridage de transport et la clé pour de futurs déplacements de l'appareil. Si ce cas se présente, montez le bridage de transport en suivant le sens inverse du démontage.

Belangrijk: bewaar de veiligheidsbeugels en sleutel voor latere verplaatsing van het apparaat, en monteer in dat geval de veiligheidsbeugels in omgekeerde volgorde.

Importante: Conservare le staffe di sicurezza per il trasporto e la chiave per futuri trasporti della lavatrice, in questo caso occorrerà reinserire le staffe di sicurezza in ordine inverso.

EINSTELLEN DER FÛSSE ADJUSTMENT OF THE FEET RÉGLAGE DES PIEDS DE POOTJES BIJSTELLEN REGOLAZIONE DEI PIEDINI

Das Gerät muß auf einem ebenen und stabilen Fußboden waagrecht aufgestellt werden (gegebenenfalls Wasserwaage verwenden). Bei Aufstellung auf Holzkonstruktion Gerät auf mindestens 3 cm starke 60 x 60 cm große Sperrholzplatte stellen und diese fest mit dem Fußboden verschrauben.

Kleine Unebenheiten lassen sich durch die 4 drehbaren Gerätefüße ausgleichen; niemals Holz, Pappe oder ähnliches Material unterlegen.

The appliance must be installed on a solid and level floor surface (if necessary use a spirit level). If the appliance is to be installed on a wooden floor, distribute the weight by placing it on a 60 x 60 cm sheet of plywood at least 3 cm in thickness and secure it to the floor.

If the floor is uneven, adjust the 4 levelling feet as required; do not insert pieces of wood etc. under the feet.

La machine doit être installée sur une surface stable et plane (si nécessaire utilisez un niveau). Si la machine est placée sur un plancher en poutres de bois, répartissez le poids en posant l'appareil sur un panneau de contre-plaqué 60 x 60 cm et de 3 cm d'épaisseur minimum puis vissez fermement le panneau de contre-plaqué au sol.

Compensez les petites inégalités du sol en réglant les 4 pieds de l'appareil ; n'insérez pas sous les pieds des cales de bois etc...

Het apparaat mag alleen worden geïnstalleerd op een stevig, horizontaal vloeroppervlak (gebruik zo nodig een waterpas). Indien de wasautomaat op een houten balkenvloer wordt geplaatst, het apparaat op een hardboard plaat van 60 x 60 cm groot en 3 cm dik zetten en aan de vloer bevestigen.

Als de vloer ongelijk is, moeten de 4 pootjes worden bijgesteld; leg geen stukken hout enz. onder de pootjes.

La lavatrice deve essere installata su un pavimento piano e stabile (se necessario, utilizzare una livella a bolla d'aria). In caso di installazione su pavimenti con travi in legno, posizionare la lavatrice su un pannello di compensato dalle dimensioni di 60 x 60 cm e dallo spessore di min. 3 cm. Fissare il pannello al pavimento.

Se il pavimento non è a livello, regolare i quattro piedini nella misura necessaria; non inserire spessori in legno ecc. sotto i piedini.

- 5** Die Kontermutter mit Schraubenschlüssel **C** im Uhrzeigersinn (siehe Pfeil) drehen.
*Slacken the locknut clockwise (see arrow) using the wrench **C** supplied.*
 Desserrez le contre-écrou dans le sens des aiguilles d'une montre (voir la flèche) à l'aide de la clé **C** fournie.
*Draai de borgmoer met de klok mee los (zie pijl) met de bijgeleverde sleutel **C**.*
 Allentare il controdado in senso orario (vedere freccia) con la chiave **C** in dotazione.



- 6** Das Gerät leicht kippen und durch Drehen die FüÙe auf korrekte Höhe einstellen.
Lift slightly the machine and adjust the height of the foot revolving it.
 Soulevez légèrement la machine et réglez la hauteur du pied en le faisant tourner.
Til de machine iets op en stel de hoogte van het voetje in door het te draaien.
 Sollevare lievemente la lavatrice e regolare l'altezza del piedino ruotandolo.



- 7** **Wichtig:** Kontermutter gegen den Uhrzeigersinn (siehe Pfeil) fest ziehen.
Important: *tighten the locknut by turning it anti-clockwise towards the appliance casing.*
Remarque importante : Serrez le contre-écrou en le tournant dans le sens contraire des aiguilles d'une montre, face à la machine.
Belangrijk: *span de borgmoer door hem tegen de klok in te draaien naar de omkasting van het apparaat.*
Importante: serrare il controdado in senso antiorario verso la lavatrice.

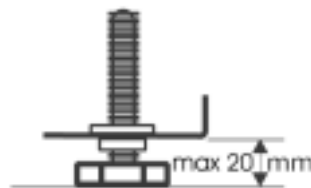
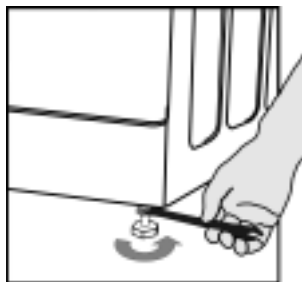

WASSERZULAUFSCHLAUCH ANSCHLIESSEN
CONNECT THE WATER SUPPLY INLET HOSE!
BRANCHEZ LE TUYAU D'ARRIVÉE D'EAU !
SLUIT DE WATERTOEVERSLANG AAN!
COLLEGARE IL TUBO DI ALIMENTAZIONE DELL'ACQUA!

- 8** Sollte der Wasserzulaufschlauch unmontiert sein, muß er am Gerät angeschraubt werden.
If the water inlet hose is not already installed, it must be screwd to the appliance.
 Si le tuyau d'arrivée d'eau n'est pas déjà en place, il doit être relié à la machine.
Als de watertoevoerslang nog niet geïnstalleerd is, moet hij aan het apparaat worden geschroefd.
 Se il tubo di alimentazione dell'acqua non è già installato, deve essere avvitato alla lavatrice.

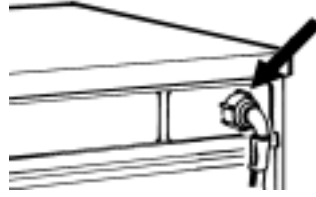
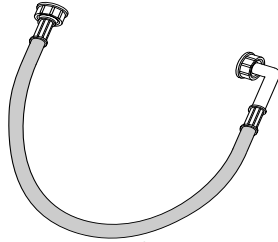

- 9** Wasserzulaufschlauch von Hand am Wasserhahn anschrauben.

Achtung:

- Den Schlauch niemals knicken!
- Die Waschmaschine **darf nicht** an die Mischbatterie eines drucklosen Heißwasseraufbereiters angeschlossen werden.
- Drehen Sie den Wasserhahn ganz auf und überprüfen Sie alle Anschlüsse auf ihre Dichtheit.
- Falls Schlauchlänge nicht ausreicht, vorhandenen Schlauch durch einen ausreichend langen Druckschlauch (mindestens 1000 kPa - freigegeben nach EN 50084) ersetzen.
- Zulaufschlauch regelmäßig auf Sprödigkeit und Risse prüfen und ggf. auswechseln.
- Die Waschmaschine kann ohne Rückflussverhinderer angeschlossen werden.

Für Modelle mit Wasserstoppschlauch:

Falls die Schlauchlänge nicht ausreicht, diesen durch einen drei Meter langen Wasserstoppschlauch (beim Kundendienst oder im Fachhandel erhältlich) ersetzen. Dieser Austausch darf nur von einem Elektrofachmann vorgenommen werden. Im Zulaufschlauch und im Kunststoffgehäuse am Wasseranschluss sind je nach Ausstattung elektrische Bauteile enthalten. **Deshalb den Schlauch nicht durchschneiden und das Kunststoffgehäuse nicht in Wasser tauchen.** Bei beschädigtem Schlauch die Waschmaschine sofort vom Netz trennen.

Screw by hand the inlet hose onto the tap tightening the nut.

Attention:

- *no kinks in the hose!*
- *The appliance **must not** be connected to the mixing tap of an un-pressurized water heater.*
- *Check water-tightness of connections by turning the tap completely on.*
- *If the hose is too short, replace it with a suitable length of pressure resistant hose (1000 kPa min, EN 50084 approved type).*
- *Check the inlet hose regularly for brittleness and cracks and replace if necessary.*
- *The washing machine can be connected without a non-return valve.*

For models with Water Stop hose:

*If the flexible hose is too short, replace it with a 3 m Water Stop hose (available from After-Sales Service or from your dealer). This replacement is only to be carried out by a trained electrician. Depending on the model, the inlet hose and the plastic enclosure at the tap connection contain electrical components. **Do not cut the hose and do not immerse the plastic enclosure in water.** Isolate the appliance from the mains immediately if the hose is damaged.*

Vissez à la main le tuyau d'arrivée d'eau sur le robinet en serrant l'écrou.

Attention :

- Veillez à ce que le tuyau ne soit pas plié !
- L'appareil **ne doit en aucun cas** être connecté au mitigeur d'un chauffe-eau non pressurisé.
- Vérifiez l'étanchéité des raccordements en ouvrant le robinet à fond.
- Si le tuyau n'est pas suffisamment long, remplacez-le par un tuyau de longueur suffisante résistant à la pression (minimum 1000 kPa - en conformité avec EN 50084).
- Vérifiez régulièrement que le tuyau d'arrivée d'eau ne présente ni signes de fragilisation, ni fissures. Le cas échéant, remplacez-le.

- La machine à laver peut être branchée sans clapet anti-retour.

Pour les machines avec sécurité hydraulique :

Si le tuyau flexible n'est pas suffisamment long, remplacez-le par un tuyau avec sécurité hydraulique de 3 m de long (disponible auprès du Service Après-Vente ou chez votre Revendeur). Ce remplacement ne peut être effectué que par un électricien qualifié. Selon le modèle, le tuyau d'arrivée d'eau et le boîtier en plastique de branchement au robinet contiennent des composants électriques. **Le tuyau flexible ne doit pas être coupé et le boîtier ne doit pas être plongé dans l'eau.** Si le tuyau flexible est endommagé, débranchez immédiatement l'appareil.

Schroef de watertoevoerslang met de hand vast op de kraan, en span de moer.

Let op:

- *geen knikken in de slang!*
- *Het apparaat **mag niet** worden aangesloten op de mengkraan van een geiser of boiler die niet onder druk staat.*
- *Controleer de waterdichtheid van de aansluitingen door de kraan helemaal open te draaien.*
- *Als de slang te kort is, vervangt u deze door een drukslang van voldoende lengte (min. 1000 kPa min, conform de norm EN 50084).*
- *Controleer de toevoerslang regelmatig op barstjes en scheurtjes en vervang hem indien nodig.*
- *De wasmachine kan aangesloten worden zonder een terugstroomklep.*

Voor modellen met een waterstopslang:

Als de flexibele slang te kort is, vervang hem dan door een "waterstop"-slang met een lengte van 3 m (verkrijgbaar bij de klantenservice of bij uw leverancier). Deze vervanging mag alleen uitgevoerd worden door een ervaren electricien.

*Afhankelijk van het model kunnen de toevoerslang en de plastic afdichting bij de aansluiting op de kraan elektrische onderdelen bevatten. **De slang niet doorsnijden en de plastic doos niet onderdompelen in water.** Koppel het apparaat onmiddellijk los van het elektriciteitsnet als de slang beschadigd is.*

Avvitare a mano il tubo flessibile di alimentazione al rubinetto serrando il dado.

Attenzione:

- evitare pieghe e strozzature nel tubo!
- La lavatrice **non deve** essere collegata al miscelatore di uno scaldabagno non pressurizzato.
- Verificare la tenuta dei collegamenti aprendo completamente il rubinetto dell'acqua.
- Se la lunghezza del tubo è insufficiente, sostituirlo con un tubo flessibile resistente alla pressione di lunghezza adeguata (min. 1000 kPa, omologato a norma EN 50084).
- Controllare regolarmente il tubo di alimentazione per verificare un'eventuale fragilità o la presenza di crepe e sostituirlo se necessario.
- È possibile allacciare la lavatrice senza dispositivo di blocco del riflusso.

Per i modelli con tubo Acqua Stop:

Se la lunghezza del tubo è insufficiente, sostituirlo con un tubo flessibile "Acqua Stop" di 3 metri di lunghezza (disponibile presso il Servizio Assistenza o un rivenditore specializzato). Questa operazione di sostituzione deve essere eseguita solo da un elettricista qualificato. A seconda del modello, il tubo di alimentazione e la scatola di plastica per l'attacco al rubinetto possono contenere componenti elettrici. **Non tagliare quindi il tubo flessibile né immergere la scatola di plastica in acqua.** Se il tubo è danneggiato, isolare immediatamente la lavatrice dalla corrente.



WASSERABLAUFSCHLAUCH ANSCHLIESSEN CONNECT THE DRAIN HOSE BRANCHEZ LE TUYAU DE VIDANGE SLUIT DE AFVOERSLANG AAN COLLEGARE IL TUBO FLESSIBILE DI SCARICO

10

- I. **Sollte der Wasserablaufschlauch wie in der Abbildung gezeigt verlegt sein:**
Nur die rechte Klammer lösen (siehe Pfeil).
In case the drain hose is installed as shown below:
Unhook it only from the right clip (see arrow).
Si le tuyau est installé comme illustré ci-dessous :
Décrochez-le uniquement du clip de droite (voir flèche)
Als de afvoerslang zoals in de afbeelding hieronder is geïnstalleerd:
maak de slang alleen los uit de rechterklem (zie de pijl)
Se il tubo flessibile di scarico fosse installato come sotto descritto:
Sganciare solo la fascetta destra (vedere freccia).

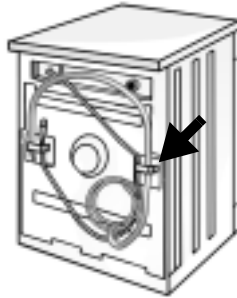

- II. **Sollte der Wasserablaufschlauch im Geräteinneren verlegt sein:**
Den Schlauch vollständig aus dem Gerät herausziehen und die Öffnung mit Kappe a schließen.
In case the drain hose is installed inside the washing machine:
Pull the hose completely out of the holder and close the opening with cap a.
Si le tuyau de vidange est installé à l'intérieur de la machine à laver :
Sortez complètement le tuyau du support et obturez le trou avec le bouchon a.
Als de afvoerslang aan de binnenkant van de wasmachine is geïnstalleerd:
trek de slang helemaal uit de houder en sluit de opening af met kapje a.
Se il tubo flessibile di scarico è inserito all'interno della lavatrice:
Estrarre il tubo completamente dal supporto e chiudere l'apertura con il tappo a.

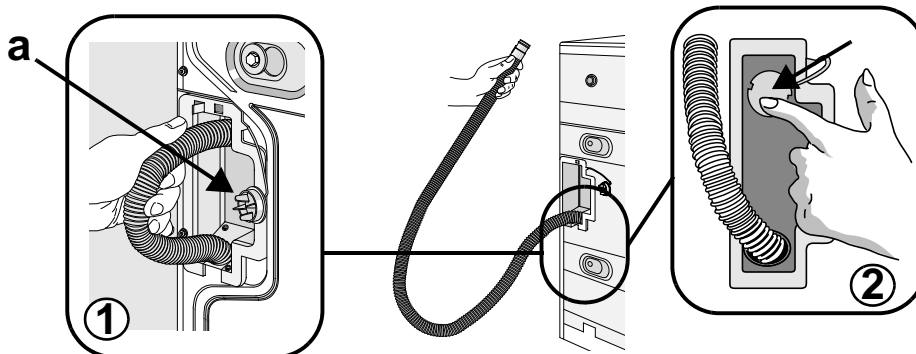

- III. Sollte der Wasserabflussschlauch im oberen Teil der Waschmaschine verlegt sein:**
 Beide Klammern lösen (siehe Pfeile)
In case the drain hose is installed in the upper part of the washing machine:
Unhook it from both clips (see arrows)
Si le tuyau de vidange est installé dans la partie supérieure de la machine à laver :
 Débranchez-le des deux clips (voir les flèches).
Als de afvoerslang aan de bovenkant van de wasmachine geïnstalleerd is:
 maak hem los van beide klemmen (zie pijlen)
Se il tubo flessibile di scarico è installato nella parte superiore della lavatrice:
 sganciare entrambe le fascette (vedere le frecce)

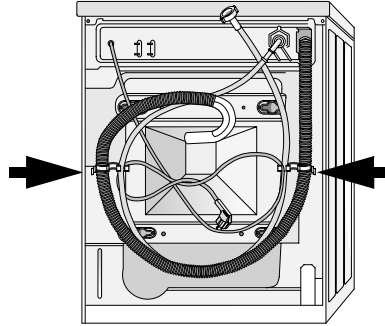

- 11** Ablaufschlauch entweder am Siphon montieren oder mit dem Krümmer über den Rand eines Wasch- oder Spülbeckens einhängen.
 Sofern der U-Krümmer **E** nicht montiert ist, muß er am Ende des Ablaufschlauchs befestigt werden.
Connect the drain hose to the siphon or hook it over the edge of a sink by means of the "U" bend.
*Fit the "U" bend **E**, if not already installed, at the end of the drain hose.*
 Connectez le tuyau de vidange au siphon ou accrochez-le au rebord d'un évier avec la crosse de vidange.
 Fixez la crosse de vidange **E**, si elle n'est pas déjà installée, à la partie finale du tuyau de vidange.
Sluit de afvoerslang aan op de sifon of haak hem met het elleboogstuk aan de rand van een wasbak of badkuip.
*Monteer het elleboogstuk **E**, als dat nog niet geïnstalleerd is, op het uiteinde van de afvoerslang.*
 Collegare il tubo flessibile di scarico al sifone oppure agganciarlo al bordo di un lavabo o di un lavello con il gomito.
 Collegare il gomito **E**, se non già installato, all'estremità del tubo flessibile di scarico.

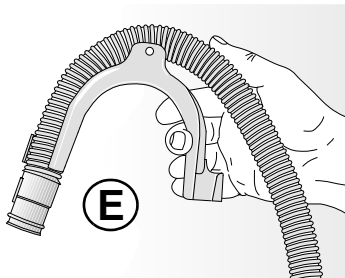

Hinweise:

- Ablaufschlauch knickfrei verlegen
- Gegen Herunterfallen sichern
- Kleine Handwaschbecken sind ungeeignet
- Für eine Schlauchverlängerung einen gleichartigen Schlauch verwenden und die Verbindungsstelle mit Schellen sichern.
- Max. Gesamtlänge des Ablaufschlauches: 2,50 m

Notes:

- *Make sure there are no kinks in the drain hose*
- *Secure the hose so that it cannot fall down*
- *Small hand basins are not suitable*
- *To make an extension use a hose of the same type and secure the connections with clips.*
- *Max. Overall drain hose length: 2.50 m.*

Remarques :

- Vérifiez que le tuyau n'est pas plié
- Fixez le tuyau afin qu'il ne tombe pas
- Les petits lavabos ne conviennent pas
- Pour effectuer une extension, utilisez un tuyau du même type et fixez les branchements avec les clips.
- Charge maximale du tuyau de vidange : 2,50 m.

Opmerkingen:

- *Let erop dat er geen knikken in de afvoerslang zitten*
- *Zet de slang vast zodat hij niet kan vallen*
- *Kleine handwasbakken zijn niet geschikt*
- *Gebruik, als er een verlengstuk gemaakt moet worden, een slang van hetzelfde type en zet de aansluitingen vast met klemmen.*
- *Max. lengte van de afvoerslang: 2,50 m.*

Note:

- Accertarsi che sul tubo di scarico non siano presenti piegature
- Fissarlo in modo che non possa cadere
- I lavandini normali non sono adatti allo scopo
- Se fosse necessario l'uso di una prolunga, utilizzare un tubo flessibile dello stesso tipo. Stringere con apposite fascette i raccordi.
- Lunghezza max. complessiva tubo di scarico: 2,50 m.

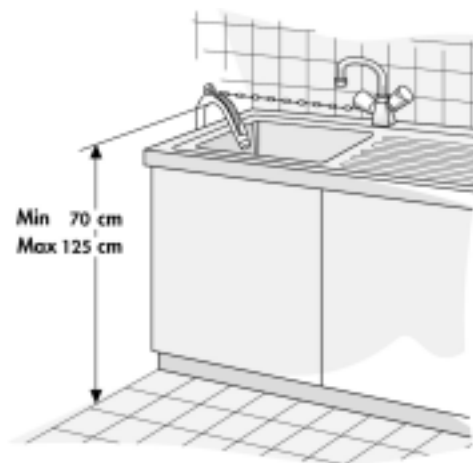

ELEKTRISCHER ANSCHLUSS
ELECTRICAL CONNECTION
RACCORDEMENT ÉLECTRIQUE
ELEKTRISCHE AANSLUITING
COLLEGAMENTI ELETTRICI



Stecken Sie den Netzstecker nur in eine geerdete Schutzkontakt-Steckdose.
Verwenden Sie weder Verlängerungskabel noch Mehrfachsteckdosen.
Das Netzkabel darf nur von einer qualifizierten Fachkraft ersetzt werden.
Beachten Sie die Vorschriften des örtlichen Elektrizitätswerkes.

Use a socket with an earth connection.

Do not use extension leads or multi sockets.

The electrical power cable must be replaced exclusively by a licensed electrician.

Electrical connections must be made in accordance with local regulations.

Utilisez impérativement une fiche avec prise de terre.

N'utilisez ni rallonge, ni adaptateur multiple.

Le câble d'alimentation ne doit être remplacé que par un technicien agréé.

Les raccordements électriques doivent être conformes aux normes locales en vigueur.

Gebruik een geaard stopcontact.

Gebruik geen verlengkabels of meervoudige stopcontacten.

Het elektriciteitsnoer mag uitsluitend worden vervangen door een erkend elektricien.

Houd u aan de plaatselijke voorschriften voor elektrische aansluitingen.

Utilizzare una presa di corrente con messa a terra.

Non utilizzare cavi di prolunga o prese multiple.

Il cavo di alimentazione elettrica deve essere sostituito soltanto da un elettricista qualificato.

I collegamenti elettrici devono essere conformi alle normative locali.

ARBEITSPLATTE FÜR UNTERBAUMODELLE

Die Waschmaschine **darf nur** unter einer durchgehenden Arbeitsplatte eingebaut werden.
Die Waschmaschine **darf nur** mit der Zwischenabdeckung des Unterbausets UBS betrieben werden.
Diese ist im Fachhandel oder beim Kundendienst erhältlich.

1. Netzstecker ziehen. Die Befestigungsschrauben der Arbeitsplatte an der Waschmaschinenrückwand entfernen.
2. Arbeitsplatte ganz nach hinten schieben, hochheben und abnehmen. Das Unterbauset nach der entsprechenden Anleitung montieren.
3. Die Befestigungsschrauben wieder eindrehen. Die Waschmaschine elektrisch anschließen.

WORKTOP FOR BUILT-UNDER MODELS

The appliance **must only** be installed beneath a continuous worktop.
The appliance **must only** be built under using the intermediate cover panel of the UBS base set. This can be obtained from specialist dealers or After Sales Service.

1. Pull out the mains plug. Remove the worktop fixing screws on the rear of the appliance.
2. Slide the worktop fully backwards, lift it up and remove it. Install the UBS base set following the relevant instructions.
3. Refit the fixing screws and tighten them. Connect the appliance to the electricity.

PLAN DE TRAVAIL POUR LES MODÈLES ENCASTRÉS

L'appareil **doit être encastré** sous un plan de travail continu.
L'appareil **doit être** encastré en utilisant le panneau de protection intermédiaire de la série de base UBS. Vous pouvez obtenir cet accessoire auprès de magasins spécialisés ou du Service Après-vente.

1. Débranchez l'appareil. Dévissez les vis fixant le plan de travail à l'arrière de l'appareil.
2. Faites glisser le plan de travail vers l'arrière jusqu'à la butée et dégagez-le. Montez le panneau intermédiaire UBS en suivant les instructions fournies.
3. Remplacez les vis de fixation et serrez-les. Branchez l'appareil à la prise de courant.

WERKBLAD VOOR ONDERBOUWMODELLEN

De wasmachine **mag uitsluitend** onder een doorlopend werkblad worden geïnstalleerd.
Het apparaat **mag alleen** worden ingebouwd met behulp van het tussenpaneel van de UBS inbouwset. Deze kan worden verkregen bij de gespecialiseerde dealers of via de Klantenservice.

1. Haal de stekker uit het stopcontact. Verwijder de bevestigingsschroeven voor het werkblad aan de achterkant van het apparaat.
2. Schuif het werkblad zo ver mogelijk naar achteren, til het op en verwijder het. Installeer de UBS basisset volgens de desbetreffende instructies.
3. Draai de bevestigingsschroeven opnieuw aan. Sluit het apparaat aan op het elektriciteitsnet.

PIANO DI LAVORO PER MODELLI DA INCASSO

Installare la lavatrice **solo sotto** un piano di lavoro continuo.
Utilizzare la lavatrice **solo** con il kit di montaggio base UBS che può essere richiesto ai rivenditori specializzati o al Servizio Assistenza.

1. Togliere la spina dalla presa di corrente. Togliere le viti di fissaggio del piano di lavoro nella parte posteriore della lavatrice.
2. Far scorrere completamente all'indietro il piano di lavoro ed estrarlo sollevandolo. Installare la base UBS seguendo le relative istruzioni.
3. Stringere nuovamente le viti di fissaggio. Collegare la lavatrice alla corrente elettrica.

5019 106 00793